

WS 64-U

PELACABLES AJUSTABLE

Número de patente de EE. UU.
D437,765

¡Advertencia! Esta herramienta no debe usarse en circuitos eléctricos en vivo. ¡No está protegida contra descargas eléctricas! Utilice siempre OSHA/ANSI/CE u otra protección ocular aprobada por la industria cuando utilice herramientas. Esta herramienta no debe utilizarse para fines distintos de los previstos. Lea atentamente y comprenda las instrucciones antes de usar esta herramienta.

Especificaciones del WS 64-U

Esta herramienta ha sido diseñada para la remoción de chaquetas exteriores encapsuladas de 1/2" a 2-1/2" (12.70 mm a 38.10 mm) con cualquier tipo de construcción de blindaje aislante concéntrico, cinta, tiras planas, LC y CLX. También removerá el aislamiento primario y secundario de hasta 430 mils con la hoja CB 50K, pero está limitado a 175 mils con la hoja CB 236.

Instrucciones para la remover de la chaqueta exterior

- **Uso de la cuchilla de remoción en extremos o segmentos intermedio -**

- Antes de utilizar esta herramienta, asegúrese de que el cable tiene un extremo redondo recto
- Se recomienda el uso de un cortador de cable mordazas curvas o a segueta de corte

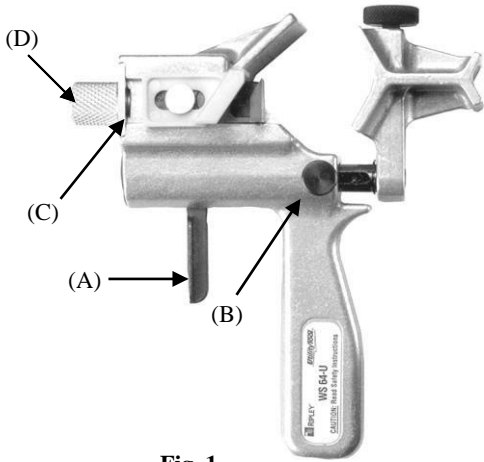

Fig. 1

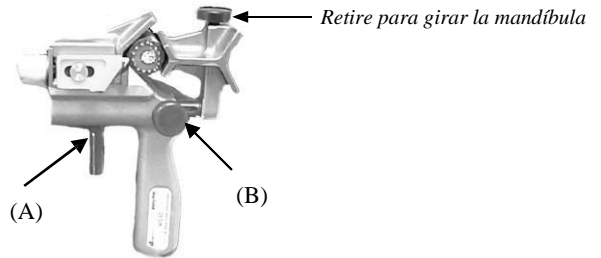
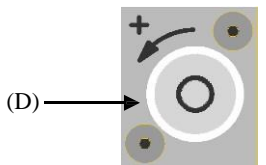

Fig. 3

Fig. 4

Paso 1. Apriete el gatillo con resorte (A) para abrir las mandíbulas como se indica en la figura 2 anterior. Inserte el cable entre las mandíbulas hasta que se encuentre con la parte inferior de la cuchilla de corte como en la Fig. 3 y 4. Suelte el gatillo con resorte (A). Apriete la perilla moleteado (B) para bloquear la herramienta alrededor del cable.

Ajuste de la cuchilla para la remover de la chaqueta exterior



Placa direccional (C)

Fig. 5

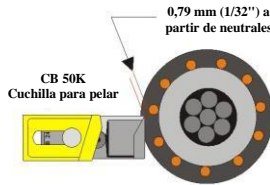

Fig. 6

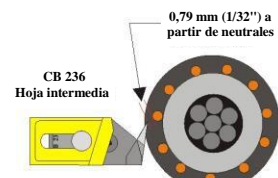

Fig. 7

Paso 2. Con la herramienta asegurada alrededor del cable, ajuste la cuchilla girando la perilla de ajuste de la cuchilla (D) en sentido contrario a las agujas del reloj en la dirección de la flecha (Fig. 5) para aumentar la profundidad de la cuchilla en el aislamiento o en el sentido de las agujas del reloj la dirección opuesta de la flecha (Fig. 5) para disminuir el ajuste de profundidad de la cuchilla. Ajuste la cuchilla de manera que esté aproximadamente 0,79 mm (1/32") de los cables neutros concéntricos como en la Fig. 6 y 7.

Gire la herramienta en el sentido contrario a las agujas del reloj una revolución completa observando para asegurarse de que la cuchilla sea consistentemente 1/32" (0,79 mm) o mayor de todos los neutrales concéntricos. Si la cuchilla entra en contacto con un cable concéntrico, mueva la cuchilla hacia atrás hasta que esté 0,79 mm (1/32") del cable neutro girando la perilla de ajuste de la cuchilla en el sentido de las agujas del reloj.

Configuración de la hoja para la remoción de la chaqueta de CLX y LC, tiras plana y cinta protectora de cables URD blindados

Cuchilla CB 50K

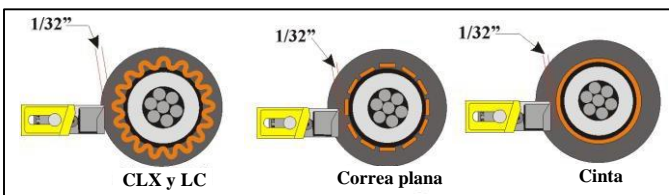

CB 236 - Cuchilla para segmento intermedios

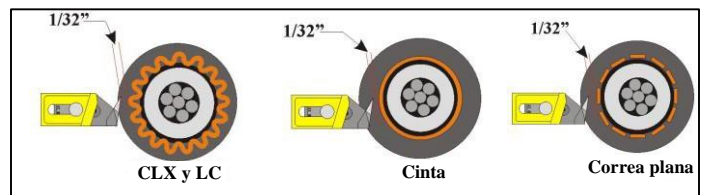

ver el otro lado

Instrucciones para WS64-U - Parte 2



Fig. 8

Paso 3. (Fig. 8) Comience a pelar la chaqueta aplicando una ligera presión hacia abajo mientras gira la herramienta alrededor del cable en el sentido de las agujas del reloj. *Si la cuchilla se desliza fuera de posición durante la remoción de la chaqueta, no intente reiniciar el proceso de remoción. Cortar el cable con un cortador de cable curvado o segueta para metales y empezar de nuevo.*



Fig. 9

Paso 3.1 (Fig. 9) Continúe con el procedimiento de remoción hasta que se haya quitado la longitud deseada de la chaqueta. Es aconsejable “dirigir” la chaqueta que se va desprendiendo de para que no se envuelva alrededor del cable e interfiera con la operación de remoción.

Nota: Al retirar las chaquetas exteriores que estén sobre neutrales de tiras plana, es imperativo que asegure las tiras con cinta después de la primera revolución completa de la herramienta. Si no lo hace, se romperán las cintas durante la remoción.

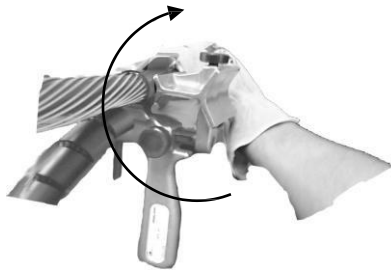

Fig. 10

Paso 4. Se puede lograr un corte cuadrado en la chaqueta o aislamiento deteniendo el movimiento hacia adelante de la herramienta con una mano guantada (Fig. 10) o con una abrazadera Ripley Utility Tool QC-1 (Fig. 11). Si se requiere una longitud de remoción exacta, coloque la abrazadera QC-2 2" (50,8 mm) más abajo del cable que la longitud deseada cuando utilice la cuchilla de remoción en extremo CB 50K y 2 3/8" cuando utilice la cuchilla de remoción en segmentos intermedios CB 236.

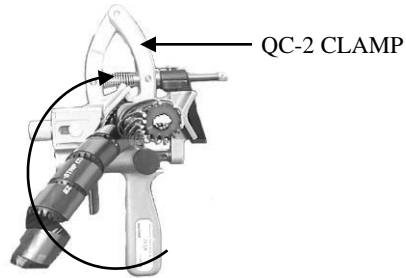
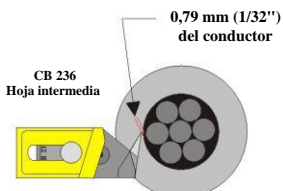

Fig. 11

Remoción del aislamiento del cable URD con la WS 64-U



Ajuste correcto de la cuchilla para aislamiento de polietileno sin semiconductor

Remoción del aislamiento de EPR primario

El procedimiento para remover el aislamiento primario EPR difiere ligeramente del procedimiento para remover el aislamiento de polietileno.

1. Cuando remueva el aislamiento de EPR, la semiconductor se debe de quedar sobre el aislamiento ya que se removerán simultáneamente tanto el aislamiento como la semiconductor.

* Se debe utilizar un lubricante no conductor sobre el cable para que la herramienta gire fácilmente alrededor del cable.

Remoción de aislamiento primario de polietileno

Hay 2 opciones para remover el aislamiento primario de polietileno

1. Remueva la semiconductor con una Banana Peeler BP1A de Ripley y posteriormente remueva el aislamiento con la WS 64-U.
2. La semiconductor y remueva simultáneamente el aislamiento con la semiconductor usando un lubricante no conductor sobre la semiconductor para que la herramienta gire fácilmente alrededor del cable. A continuación, utilice la BP1A o el BP2A para remover la semiconductor.

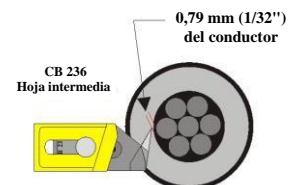

Ajuste correcto de la cuchilla para aislamiento de polietileno y EPR con un blindaje de aislamiento de semiconductor 0,79 mm (1/32") del conductor

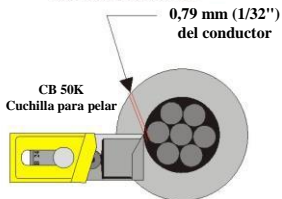

Fig. 11

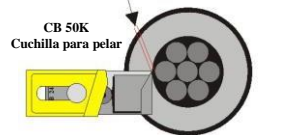

Fig. 12

Siga los mismos pasos para la eliminación del aislamiento que para la extracción de la chaqueta exterior. Consulte la Fig. 11 y la Fig. 12 para la referencia de ajuste de la hoja.

Instrucciones para WS64-U - Parte 3

Instrucciones para remoción de cubierta URD de cable primario, cable aéreo y cable secundario

Paso 5. Siga el **paso 2** para un ajuste adecuado de la cuchilla si hay un extremo del cable disponible.



Fig. 12

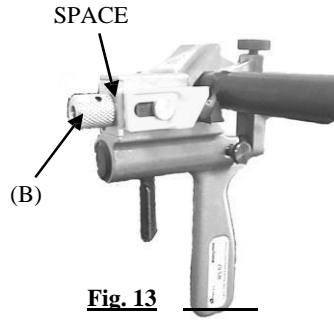

Fig. 13

Paso 6. Antes de montar la herramienta en el cable, gire la perilla moleteado (B) en el sentido de las agujas del reloj hasta que la cuchilla de remoción en segmentos intermedios quede completamente retraída en la herramienta. *Nota: La cuchilla no debe estar en contacto con la superficie del cable cuando la herramienta se coloca en el cable.*

Paso 7. Para ajustar la cuchilla, gire la perilla moleteada (B) en sentido contrario a las agujas del reloj hasta que quede visible un espacio entre la perilla moleteada y la herramienta. *Nota: El espacio entre la perilla estriada y la herramienta representará la profundidad a la que la cuchilla penetrará en la cubierta del cable.*

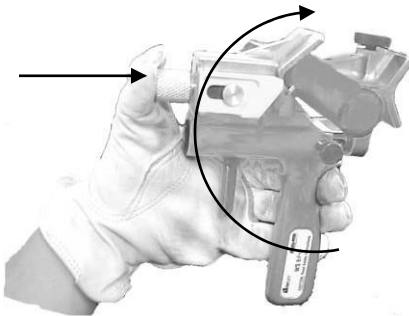

Fig. 14

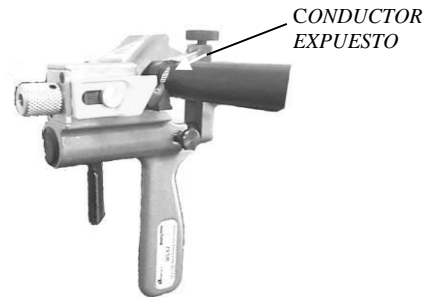

Fig. 15

Paso 8. Para comenzar la operación de remoción, coloque una mano enguantada sobre la herramienta con los dedos en el mango y el pulgar en la perilla moleteado. Gire la herramienta alrededor del cable mientras aplica presión con el pulgar a la perilla moleteada. La presión del pulgar ayudará a introducir la cuchilla en el protector del cable durante la rotación de la herramienta alrededor del cable y comenzar el proceso de extracción.

Paso 9. Gire la herramienta alrededor del cable una revolución completa. Ajuste cuidadosamente la profundidad de la cuchilla si es necesario evitando el contacto con el conductor. Cuando se exponga la longitud deseada del conductor, siga el **paso 4** para detener el proceso de remoción.

Configuraciones de compra disponibles (los blades son intercambiables):

Modelo	Función	Hoja instalada
WS 64-U-E	Exclusiva para remoción en extremo <ul style="list-style-type: none"> • Chaquetas exteriores de hasta 2.5" OD (63.5 mm) • Aislamiento hasta 1.5" OD, hasta 35 kV - 345 mils (8.8 mm) espesor máximo 	CB 50K
WS 64-U-M	Para remoción en extremo y segmentos intermedios <ul style="list-style-type: none"> • Chaquetas exteriores de hasta 2.5" OD (63.5 mm) • 175 mil (4,4 mm) de aislamiento máximo/espesor de revestimiento (15 kV) 	CB 236
WS 64-U-EM	Para remoción en extremo y segmentos intermedios	CB 50K instalado CB 236 incluido



Garantía: RIPLEY garantiza sus productos contra materiales defectuosos y mano de obra por un período de un año a partir de la fecha de envío desde la fábrica de RIPLEY siempre que el producto se utilice de acuerdo con las instrucciones y calificaciones especificadas.



46 Nooks Hill Road
Cromwell, CT 06416
Phone: 800-528-8665
Int'l: (01) 860-635-2200
Fax: (01) 860-635-3631
E-mail: info@ripley-tools.com
Internet: www.ripley-tools.com



37267-ES rev.4
10-28-16 ff